



## Configuration

**Panarea NG** is joinable on the sides to have long lines, as for the other similar modules.

Besides it is joinable on the back side to get 2 pieces islands which can become bifacial sequences of 4 or even 6 pieces.

Panarea BMM, which is available with one or two tiltable of 0°-6°-12° shelves, is not multiplexable.

**Konfiguration.** Die **Panarea NG** ist kanalisierbar nacheinander an den Seiten, um lange Reihen zu bilden, wie fuer alle andere Thekenmodelle.

Ausserdem ist es moeglich eine Kanalisierung am Ruecken, um eine Insel von 2 Stuecke zu bilden. Wenn diese Inseln von 2 Stuecke nacheinander kanalisiert werden, kriegt man Konfigurationen von 4 und 6 Stuecke.

Die Panarea BMM steht in der Version mit 1 oder 2 Regalen mit drei Schraegen: 0° - 6° - 12° zur Verfuegung. Sie ist aber nicht kanalisierbar.

**Конфигурация.** Витрины **Panarea NG** могут быть стыкованы в длинные линии образованы из разных модулей.

Могут также образовывать острова состоящие из 2, 4 или 6-ти единиц соединением «спина к спине».

Panarea BMM оснащена 1 или 2 наклонными полками 0°-6°-12° без возможности стыкования в линии.

## Technical features

Technische Daten - Технические характеристики

### PANAREA NG

Display surface area m <sup>2</sup> /m - Ausstellungsfläche m <sup>2</sup> /m - Выставочная площадь м <sup>2</sup> /м	0,9
Load capacity volume dm <sup>3</sup> /m - Ladenvolumen dm <sup>3</sup> /m - Объем загрузки dm <sup>3</sup> /м	3M1: 135 - 3M2: 180

### PANAREA BMM

Display surface area m <sup>2</sup> /m - Ausstellungsfläche m <sup>2</sup> /m - Выставочная площадь м <sup>2</sup> /м	1,6
Load capacity volume dm <sup>3</sup> /m - Ladenvolumen dm <sup>3</sup> /m - Объем загрузки dm <sup>3</sup> /м	3M1: 200

## Module lengths

Modullängen - Модуль длины

	937 mm	1250 mm
<b>PANAREA NG</b>		
Meat/Deli - Gastronomie/Fleisch - Деликатесы/Мясо - 3M1	•	•
Fruit & vegetables - Obst und Gemüse - Овощи и фрукты - 3M2	•	•

### PANAREA BMM

Meat/Deli - Gastronomie/Fleisch - Деликатесы/Мясо - 3M1		•
Fruit & vegetables - Obst und Gemüse - Овощи и фрукты - 3M2		•

Both versions are available with refrigerant R404 and R290 (propane) - Beide Versionen sind mit Kältemittel R404 und R290 (Propan) erhältlich - Обе версии доступны с хладагентом R404 и R290 (пропан).

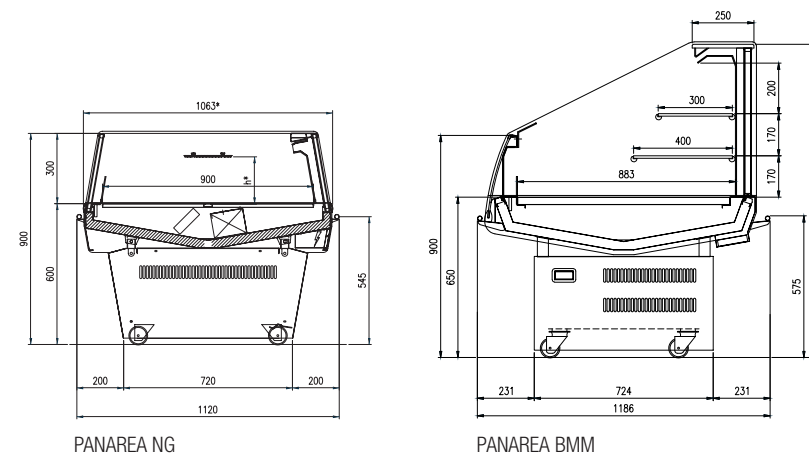

  
**pastorfrigor**  
Italian Cold Style



EN\_DE\_BRL\_012014

Regione Gabannone, 4 • 15030 Terruggia (AL) • Italy • tel +39 0142 433711 • fax +39 0142 433701  
info@pastorfrigor.it • www.pastorfrigor.it

# Panarea

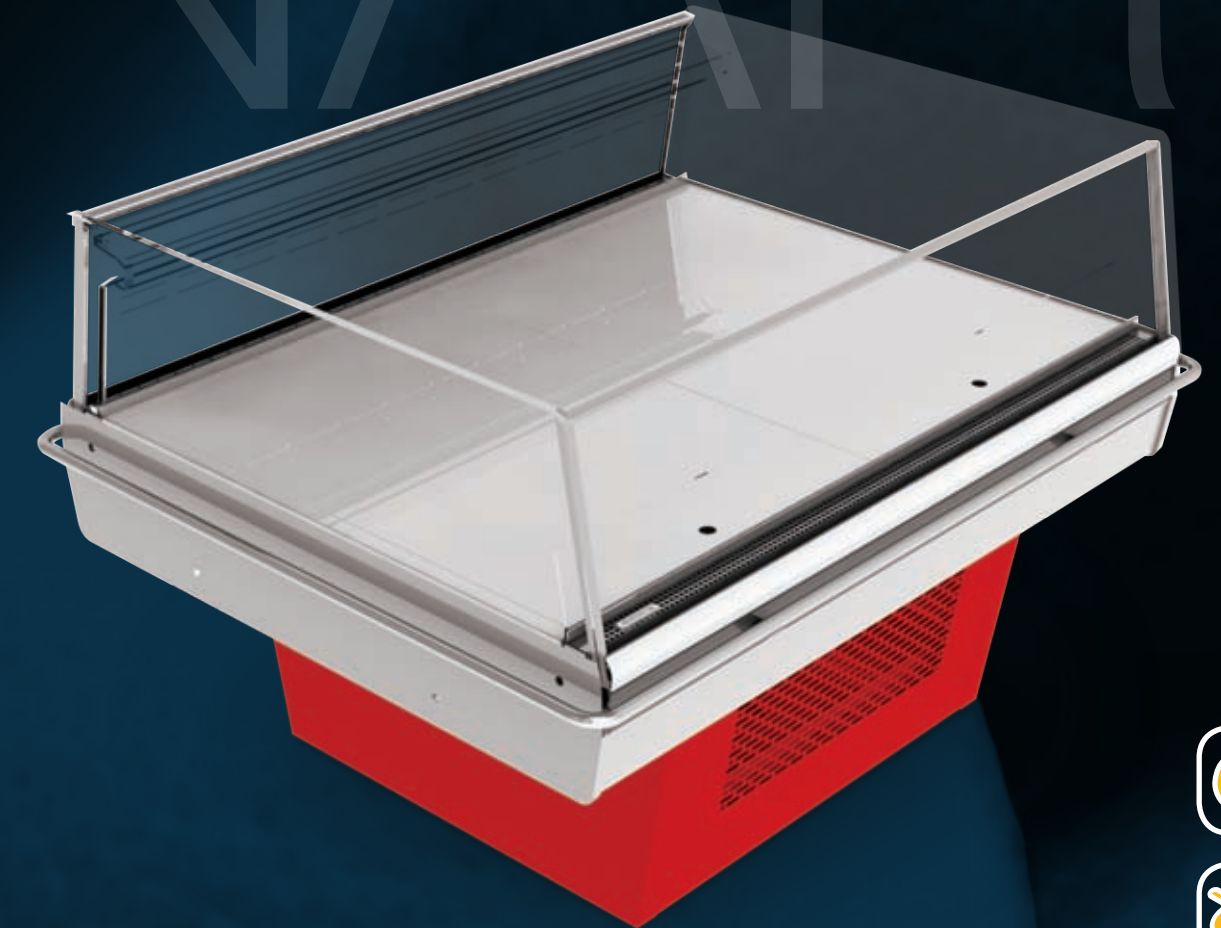

  
**pastorfrigor**  
Italian Cold Style

The plug-in island unit able to turn every advertising into a real event.

Die Plug-in-Kühlinsel, mit der jede Verkaufsaktion zum Ereignis wird.  
Остров со встроенным агрегатом, способен превратить каждую рекламу в реальном событии.





# Panarea

Panarea is a promotional refrigerated island, designed to get an extremely versatile unit able to adapt itself and merge display area and self-service needs of shops and supermarkets.

Panarea ist als äußerst vielseitige, leicht anwendbare Aktions-Kühlinsel für all jene Fällen konzipiert, in denen die Ausstellfläche und die Selbstbedienungsfläche von Geschäften und Supermärkten integriert werden soll.

Panarea является рекламным охлаждаемым островом, предназначенным для получения чрезвычайно универсального элемента, способного адаптировать и объединить экспозиционную площадь и площадь самообслуживания отвечая потребностям магазинов и супермаркетов.

Higher efficiency, lower consumption: Panarea has been designed to offer the best energy performances in its category. R290 propane version is available from today on, aimed to reduce energy consumption and guarantee the most eco-friendly attitude.

Umweltverträglichkeit. Mehr Effizienz, weniger Verbrauch: Panarea ist für die beste Energieeffizienz ihrer Kategorie konzipiert. Ab jetzt ist diese Theke auch in der Version mit Propan R290 erhältlich, um weitere Einsparungen und den Umweltschutz zu garantieren.

Зеленый. Больше эффективности, меньше расходов: Panarea разработана, чтобы предложить лучшие энерго решения в своей категории. R290 пропан версия доступна с сегодняшнего дня и направлена на снижение потребления энергии и гарантирует экологичность использования.

## Green

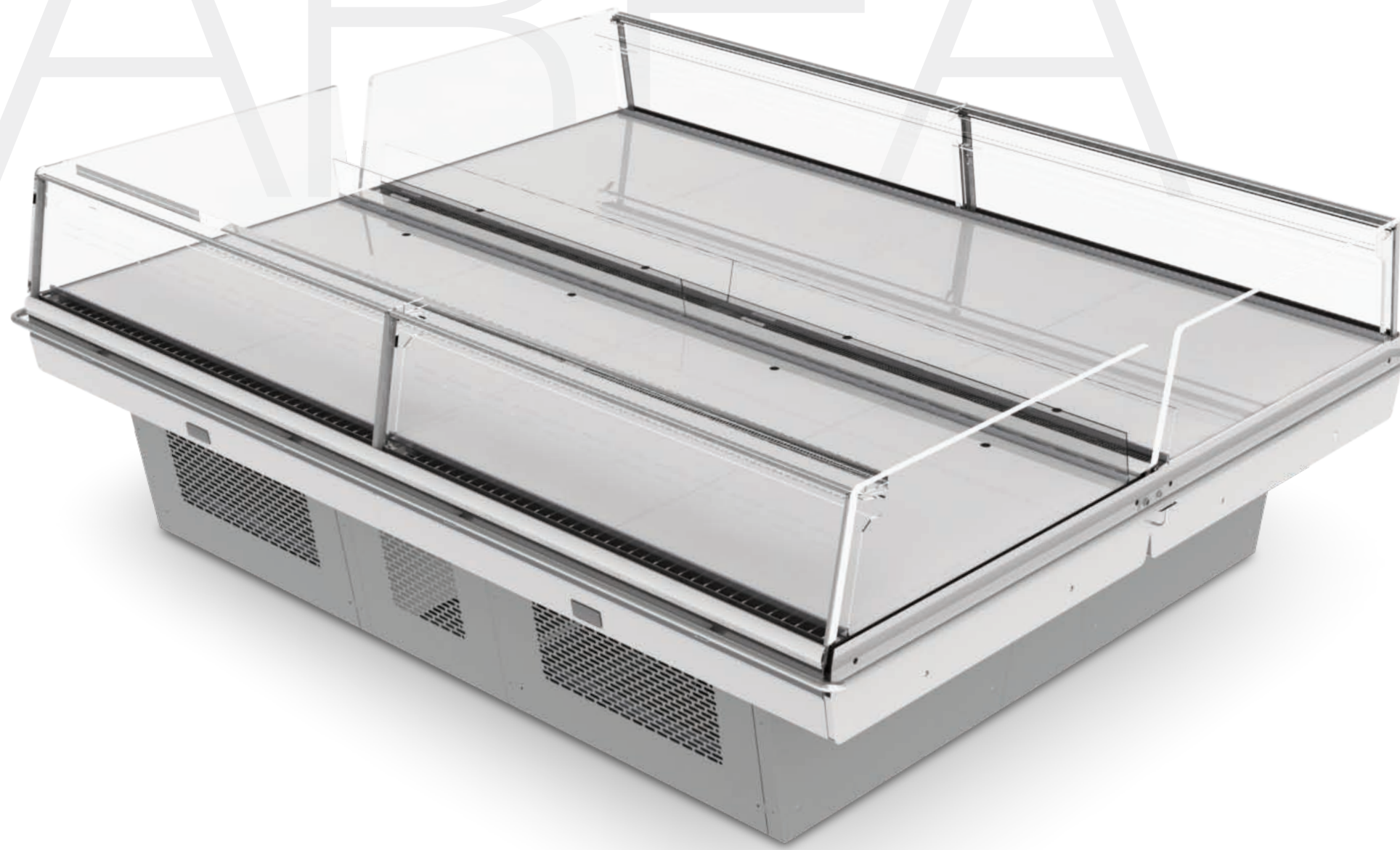

## Versatility

Thanks to its built-in compressor and automatic hot gas system, a telescopic frame and the pirouetting wheels, Panarea can be easily moved.

**Vielseitigkeit.** Der Motor und der automatische Warmgas-Verdampfer sind eingebaut. Mit dem Teleskoprahmen und den feststellbaren Rollen lässt sich Panarea einfach und schnell bewegen.













**Универсальность.** Благодаря встроенному компрессору и автоматической системе горячего газа, телескопической рамой и поворотными колесами, Panarea можно легко перемещать.

## Colours

Standard RAL colours, customisation upon request.

**Farben.** Standard RAL Farben, Personalisierung nach Kundenwunsch.

**Цвета.** RAL цветов в качестве справки. Изготовление на заказ по требованию.

 RAL 1015	 RAL 3020	 RAL 7035
 RAL 1021	 RAL 5005	 RAL 7037
 RAL 2011	 RAL 5012	 RAL 9006
 RAL 3002	 RAL 6018	 RAL 9010

